



Kontrol Vanaları & Cihazları

Hızlı Başvuru Kılavuzu | EMEA





Kontrol Vanalarına Giriş

Viking, birinci sınıf yangından korunma teknolojileri geliştirme, üretme, satış ve dağıtım ile meşhurdur, ayrıca onlarca yıldır yangından korunmada güvenilir bir ortaktır.

Geniş ürün portföyü; sulu, köpüklü ve gazlı söndürme sistemleri yanında yangın algılama sistemleri için yenilikçi ve kalitesi kanıtlanmış sistem bileşenlerini kapsamaktadır ve Viking'in müşterilere en iyi ürünleri ve en yüksek destek seviyesini sunmadaki değişmez odağının bir yansımasıdır.

Viking'in özel ve bilgili müşteri hizmetleri ekibi aracılığıyla sabit yangından korunma sistemlerinin uygulayıcıları bu kaliteli ürünlere ulaşabilir ve Viking çalışanları tarafından sunulan profesyonel teknik destek hizmetlerine güvenebilirler. Viking, en küçük projeden en büyük projeye kadar her ne zaman ve nerede gerekirse müşterilerine doğru malzemeyi sunmayı hedefleyen iş ortağıdır.

Viking yangından korunma konusundaki tutkusu ile kendisini sabit yangından korunma endüstrisinin gelişimine adanmıştır. Viking bu pazara tamamen odaklandığı ve kendini adadığı için, müşterileri başarılı olmak için ihtiyaç duyduğu uzmanlığa Viking'in sahip olduğu konusunda güven duyabilirler. Ne zaman bir zorluğun üstesinden gelmeleri gerekirse Viking'in kaynaklarına ve teknik uzmanlarına yardım etmeleri için güven duyabilirler. Ayrıca gerekli onay ve akreditasyon ile projeleri için doğru ürün ve çözümü bulacaklarından emin olabilirler.

Bu hızlı başvuru kılavuzu Viking'in kapsamlı kontrol vanaları ve cihazları yelpazesine bir genel bakış sunmaktadır. Bu ürünlere erişimin yanında müşteriler, sulu, gazlı ve köpüklü söndürme sistemleri, ürünler ve bakım konusunda Avrupa ve Orta Doğu'da pazar lideri teknik destek ekibinin düzenli kurslarından da faydalanabilirler. Daha fazla bilgi için www.viking-emea.com.

İçindekiler

Kelebek Vanaları	3
Sürgülü Vanaları & Post İndikatörler	6
Çek Vanalar	11
Geri Akış Önleyiciler	16
Basınç Kontrolü	17
Hidrantlar & Sabit Boru Tesisatı	19
Kuru Kolon Tesisatı	21
Pislik Tutucular	23
Küresel Vanalar & Trim Vanaları	25

Tüm uygulanabilir onaylar için teknik dokümanlara başvurunuz veya yerel Viking satış temsilciliğiyle görüşünüz.

Kelebek Vanalar

BVT-1 & BVT-2 Dişli kelebek vana | UL/FM

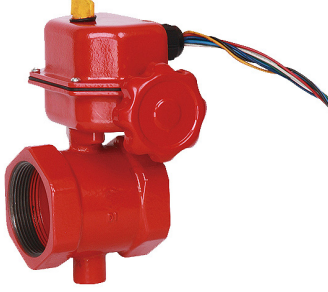

Onaylar	CE, UL, FM
Maks. çalışma basıncı	12 bar (175 psi)
Malzeme (Gövde)	Dökme demir
Boyutlar	1" (DN25) - 2" (DN50)
Bağlantı	NPT dişli (BVT-1): BSP dişli (BVT-2)
Özellikler	İzleme anahtarlı

Boyut	Bağlantı	Parça no.	
		NPT	BSP
1"/DN25	NPT veya BSP dişli	BVT-1-025	BVT-2-025
1-1/4"/DN32		BVT-1-032	BVT-2-032
1-1/2"/DN40		BVT-1-040	BVT-2-040
2"/DN50		BVT-1-050	BVT-2-050

BVG-1 İzleme anahtarlı yivli kelebek vanalar | CE, UL, FM & VdS



Onaylar	CE, UL, FM, VdS
Maks. çalışma basıncı	21 bar (300 psi) UL, FM 16 bar (232 psi) VdS
Malzeme (Gövde)	Dökme demir
Boyutlar	2" (DN50) - 12" (DN300)
Bağlantı	Yivli
Özellikler	Redüktörlü 2 x İzleme anahtarı Disk kaplamalı

Boyut	Çap	Parça no.	Boyut	Çap	Parça no.
2"/DN50	60 mm	BVG-1-060	5"/DN125	141 mm	BVG-1-141*
2-1/2"/DN65	73 mm	BVG-1-073*	6"/DN150	165 mm	BVG-1-165*
2-1/2"/DN65	76 mm	BVG-1-076	6"/DN150	168 mm	BVG-1-168
3"/DN80	89 mm	BVG-1-089	8"/DN200	219 mm	BVG-1-219
4"/DN100	114 mm	BVG-1-114	10"/DN250	273 mm	BVG-1-273
5"/DN125	139 mm	BVG-1-139	12"/DN300	324 mm	BVG-1-324

*VdS değil

BVG-2 İzleme anahtarlı yivli kelebek vanalar | CE, UL, FM & VdS



Onaylar	CE, UL, FM, VdS
Maks. çalışma basıncı	21 bar (300 psi) UL, FM 16 bar (232 psi) VdS
Malzeme (Gövde)	Dökme demir
Boyutlar	2" (DN50) - 12" (DN300)
Bağlantı	Yivli
Özellikler	Redüktörlü Disk kaplamalı

Boyut	Çap	Parça no.	Boyut	Çap	Parça no.
2"/DN50	60 mm	BVG-2-060	5"/DN125	141 mm	BVG-2-141*
2-1/2"/DN65	73 mm	BVG-2-073*	6"/DN150	165 mm	BVG-2-165*
2-1/2"/DN65	76 mm	BVG-2-076	6"/DN150	168 mm	BVG-2-168
3"/DN80	89 mm	BVG-2-089	8"/DN200	219 mm	BVG-2-219
4"/DN100	114 mm	BVG-2-114	10"/DN250	273 mm	BVG-2-273
5"/DN125	139 mm	BVG-2-139	12"/DN300	324 mm	BVG-2-324

*VdS değil

BVG-3 İzleme anahtarlı yivli kelebek vanalar | Fransız tipi



Maks. çalışma basıncı	21 bar (300 psi)
Malzeme (Gövde)	Dökme demir
Boyutlar	2" (DN50) - 12" (DN300)
Bağlantı	Yivli
Özellikler	Redüktörlü 2 x İzleme anahtarı Disk kaplamalı Asma kilitler ve zincir

Boyut	Çap	Parça no.	Boyut	Çap	Parça no.
2"/DN50	60 mm	BVG-3-060	5"/DN125	141 mm	BVG-3-141
2-1/2"/DN65	73 mm	BVG-3-073	6"/DN150	165 mm	BVG-3-165
2-1/2"/DN65	76 mm	BVG-3-076	6"/DN150	168 mm	BVG-3-168
3"/DN80	89 mm	BVG-3-089	8"/DN200	219 mm	BVG-3-219
4"/DN100	114 mm	BVG-3-114	10"/DN250	273 mm	BVG-3-273
5"/DN125	139 mm	BVG-3-139	12"/DN300	324 mm	BVG-3-324



Kelebek Vanalar

BVG-4 İzleme anahtarlı yivli kelebek vanalar | CE



Onaylar	CE,
Maks. çalışma basıncı	21 bar (300 psi)
Malzeme (Gövde)	Dökme demir
Boyutlar	2" (DN50) - 12" (DN300)
Bağlantı	Yivli
Özellikler	Redüktörlü 2 x izleme anahtarı Disk kaplamalı

Boyut	Çap	Parça no.	Boyut	Çap	Parça no.
2"/DN50	60 mm	BVG-4-060	5"/DN125	141 mm	BVG-4-141
2-1/2"/DN65	73 mm	BVG-4-073	6"/DN150	165 mm	BVG-4-165
2-1/2"/DN65	76 mm	BVG-4-076	6"/DN150	168 mm	BVG-4-168
3"/DN80	89 mm	BVG-4-089	8"/DN200	219 mm	BVG-4-219
4"/DN100	114 mm	BVG-4-114	10"/DN250	273 mm	BVG-4-273
5"/DN125	139 mm	BVG-4-139	12"/DN300	324 mm	BVG-4-324

BVG-5 İzleme anahtarlı yivli kelebek vanalar | CE



Onaylar	CE
Maks. çalışma basıncı	21 bar (300 psi)
Malzeme (Gövde)	Dökme demir
Boyutlar	2" (DN50) - 12" (DN300)
Bağlantı	Yivli
Özellikler	Redüktörlü Disk kaplamalı

Boyut	Çap	Parça no.	Boyut	Çap	Parça no.
2"/DN50	60 mm	BVG-5-060	5"/DN125	141 mm	BVG-5-141
2-1/2"/DN65	73 mm	BVG-5-073	6"/DN150	165 mm	BVG-5-165
2-1/2"/DN65	76 mm	BVG-5-076	6"/DN150	168 mm	BVG-5-168
3"/DN80	89 mm	BVG-5-089	8"/DN200	219 mm	BVG-5-219
4"/DN100	114 mm	BVG-5-114	10"/DN250	273 mm	BVG-5-273
5"/DN125	139 mm	BVG-5-139	12"/DN300	324 mm	BVG-5-324

BVG-6 İzleme anahtarsız yivli kelebek vanalar (Kollu tip) | CE



Onaylar	CE
Maks. çalışma basıncı	21 bar (300 psi)
Malzeme (Gövde)	Dökme demir
Boyutlar	2" (DN50) - 12" (DN300)
Bağlantı	Yivli
Özellikler	Kollu tip Disk kaplamalı

Boyut	Çap	Parça no.	Boyut	Çap	Parça no.
2"/DN50	60 mm	BVG-6-060	5"/DN125	141 mm	BVG-6-141
2-1/2"/DN65	73 mm	BVG-6-073	6"/DN150	165 mm	BVG-6-165
2-1/2"/DN65	76 mm	BVG-6-076	6"/DN150	168 mm	BVG-6-168
3"/DN80	89 mm	BVG-6-089	8"/DN200	219 mm	BVG-6-219
4"/DN100	114 mm	BVG-6-114	10"/DN250	273 mm	BVG-6-273
5"/DN125	139 mm	BVG-6-139	12"/DN300	324 mm	BVG-6-324

BVW-1 İzleme anahtarlı flanş arası tip kelebek vanalar | CE, UL, FM, VdS



Onaylar	CE, UL, FM, VdS
Maks. çalışma basıncı	Basınç bilgisi için veri sayfasına bakınız
Malzeme (Gövde)	Dökme demir
Boyutlar	2" (DN50) - 12" (DN300)
Bağlantı	Flanş arası (Wafer)
Özellikler	Redüktörlü 2 x izleme anahtarı Disk kaplamalı

Boyut	Parça no.	Boyut	Parça no.
2"/DN50	BVW-1-050	6"/DN150	BVW-1-150
2-1/2"/DN65	BVW-1-065	8"/DN200	BVW-1-200
3"/DN80	BVW-1-080	10"/DN250	BVW-1-250
4"/DN100	BVW-1-100	12"/DN300	BVW-1-300
5"/DN125	BVW-1-125		

Kelebek Vanalar

BVW-2 İzleme anahtarsız flanş arası tip kelebek vanalar | CE, UL, FM, VdS



Onaylar	CE, UL, FM, VdS
Maks. çalışma basıncı	Basınç bilgisi için veri sayfasına bakınız
Malzeme (Gövde)	Dökme demir
Boyutlar	2" (DN50) - 12" (DN300)
Bağlantı	Flanş arası (Wafer)
Özellikler	Redüktörlü Disk kaplamalı

Boyut	Parça no.	Boyut	Parça no.
2"/DN50	BVW-2-050	6"/DN150	BVW-2-150
2-1/2"/DN65	BVW-2-065	8"/DN200	BVW-2-200
3"/DN80	BVW-2-080	10"/DN250	BVW-2-250
4"/DN100	BVW-2-100	12"/DN300	BVW-2-300
5"/DN125	BVW-2-125		

BVW-3 İzleme anahtarsız flanş arası tip kelebek vanalar | Fransız pazarı



Maks. çalışma basıncı	Basınç bilgisi için veri sayfasına bakınız
Malzeme (Gövde)	Dökme demir
Boyutlar	2" (DN50) - 12" (DN300)
Bağlantı	Flanş arası (Wafer)
Özellikler	Redüktörlü 2 x İzleme anahtarı Disk kaplamalı Asma kilitler ve zincir

Boyut	Parça no.	Boyut	Parça no.
2"/DN50	BVW-3-050	6"/DN150	BVW-3-150
2-1/2"/DN65	BVW-3-065	8"/DN200	BVW-3-200
3"/DN80	BVW-3-080	10"/DN250	BVW-3-250
4"/DN100	BVW-3-100	12"/DN300	BVW-3-300
5"/DN125	BVW-3-125		

BVL-1 & BVL-2 İzleme anahtarlı kulaklı (lug) tip kelebek vanalar | CE, UL, FM, VdS

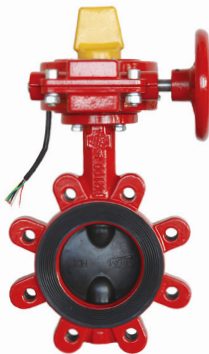

Onaylar	CE, UL, FM, VdS
Maks. çalışma basıncı	Basınç bilgisi için veri sayfasına bakınız
Malzeme (Gövde)	Dökme demir
Boyutlar	2" (DN50) - 12" (DN300)
Bağlantı	Lugged
Özellikler	Redüktörlü 2 x İzleme anahtarı Disk kaplamalı

Boyut	Parça no.		Boyut	Parça no.	
	PN16	ANSI		PN16	ANSI
2"/DN50	BVL-1-050P	BVL-2-050A	6"/DN150	BVL-1-150P	BVL-2-150A
2-1/2"/DN65	BVL-1-065P	BVL-2-065A	8"/DN200	BVL-1-200P	BVL-2-200A
3"/DN80	BVL-1-080P	BVL-2-080A	10"/DN250	BVL-1-250P	BVL-2-250A
4"/DN100	BVL-1-100P	BVL-2-100A	12"/DN300	BVL-1-300P	BVL-2-300A
5"/DN125	BVL-1-125P	BVL-2-125A			

BVL-3 & BVL-4 İzleme anahtarsız kulaklı (lug) tip kelebek vanalar | CE, UL, FM



Onaylar	CE, UL, FM
Maks. çalışma basıncı	Basınç bilgisi için veri sayfasına bakınız
Malzeme (Gövde)	Dökme demir
Boyutlar	2" (DN50) - 12" (DN300)
Bağlantı	Lugged
Özellikler	Redüktörlü Disk kaplamalı

Boyut	Parça no.		Boyut	Parça no.	
	PN16	ANSI		PN16	ANSI
2"/DN50	BVL-3-050P	BVL-4-050A	6"/DN150	BVL-3-150P	BVL-4-150A
2-1/2"/DN65	BVL-3-065P	BVL-4-065A	8"/DN200	BVL-3-200P	BVL-4-200A
3"/DN80	BVL-3-080P	BVL-4-080A	10"/DN250	BVL-3-250P	BVL-4-250A
4"/DN100	BVL-3-100P	BVL-4-100A	12"/DN300	BVL-3-300P	BVL-4-300A
5"/DN125	BVL-3-125P	BVL-4-125A			



Sürgülü Vanalar & Post İndikatörler

NRF5 BS5163 Yükselmeyen milli sürgülü vana - flanşlı | WRAS

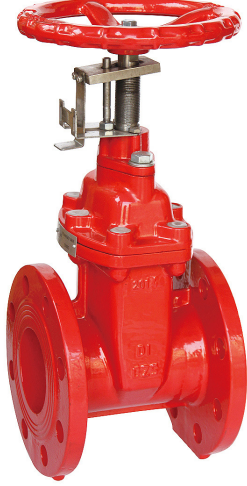

Onaylar	WRAS*
Maks. çalışma basıncı	16 bar (232 psi)
Malzeme (Gövde)	Dökme demir
Boyutlar	2" (DN50) - 14" (DN350)
Bağlantı	Flanşlı
Özellikler	Epoksi kaplama Dirençli sürgü Konum göstergesi ve izleme anahtarı braketini dahil

Boyut	Tip	Parça no.	Boyut	Tip	Parça numarası
2"/DN50	ANSI	NRF5-0200W	8"/DN200	PN10	NRF5-0800PN10W
2"/DN50	PN10/16	NRF5-0200PNW	8"/DN200	PN16	NRF5-0800PN16W
2-1/2"/DN65	ANSI	NRF5-0250W	10"/DN250	ANSI	NRF5-1000W
2-1/2"/DN65	PN10/16	NRF5-0250PNW	10"/DN250	PN10	NRF5-1000PN10W
3"/DN80	ANSI	NRF5-0300W	10"/DN250	PN16	NRF5-1000PN16W
3"/DN80	PN10/16	NRF5-0300PNW	12"/DN300	ANSI	NRF5-1200W
4"/DN100	ANSI	NRF5-0400W	12"/DN300	PN10	NRF5-1200PN10W
4"/DN100	PN10/16	NRF5-0400PNW	12"/DN300	PN16	NRF5-1200PN16W
5"/DN125	ANSI	NRF5-0500W	14"/DN350	ANSI	NRF5-1400W
5"/DN125	PN10/16	NRF5-0500PNW	14"/DN350	PN10	NRF5-1400PN10W
6"/DN150	ANSI/PN10/16	NRF5-0600W	14"/DN350	PN16	NRF5-1400PN16W
8"/DN200	ANSI	NRF5-0800W			* 14" WRAS onaylı değildir

NRG5 BS5163 Yükselmeyen milli sürgülü vana - Yivli

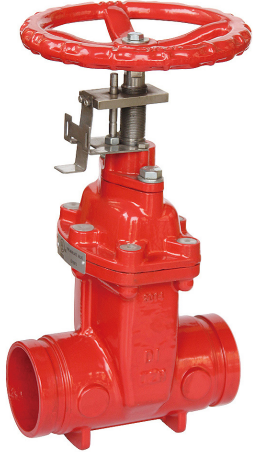

Maks. çalışma basıncı	16 bar (232 psi)
Malzeme (Gövde)	Dökme demir
Boyutlar	2" (DN50) - 12" (DN300)
Bağlantı	Yivli
Özellikler	Epoksi kaplama Dirençli sürgü Konum göstergesi ve izleme anahtarı braketini dahil

Boyut	Boyut	Parça numarası	Boyut	Boyut	Parça numarası
2"/DN50	60 mm	NRG5-0200	5"/DN125	141 mm	NRG5-0500
2-1/2"/DN65	73 mm	NRG5-0250-73	6"/DN150	165 mm	NRG5-0600-165
2-1/2"/DN65	76 mm	NRG5-0250-76	6"/DN150	168 mm	NRG5-0600-168
3"/DN80	89 mm	NRG5-0300	8"/DN200	219 mm	NRG5-0800
4"/DN100	114 mm	NRG5-0400	10"/DN250	273 mm	NRG5-1000
5"/DN125	139 mm	NRG5-0500-139	12"/DN300	324 mm	NRG5-1200

NRF5 & NRG5 BS5163 yükselmeyen milli sürgülü vana için izleme anahtarı ve braket

İzleme anahtarı braketini
Parça numarası
NRF-SB

İzleme anahtarı
Parça numarası
828482

Sürgülü Vanalar & Post İndikatörler

NRF11 DN1171 Yükselmeyen milli sürgülü vana - flanşlı | VdS



Onaylar	VdS
Maks. çalışma basıncı	16 bar (232 psi)
Malzeme (Gövde)	Dökme demir
Boyutlar	2" (DN50) - 12" (DN300)
Bağlantı	Flanşlı
Özellikler	Epoksi kaplama Direnci EPDM kaplamalı sürgü Konum göstergesi ve izleme anahtarı braketi dahil

Boyut	Tip	Parça numarası
2"/DN50	PN10/16	NRF11-0200PN (923433)
2-1/2"/DN65	PN10/16	NRF11-0250PN (923432)
3"/DN80	PN10/16	NRF11-0300PN (923431)
4"/DN100	PN10/16	NRF11-0400PN (923430)
5"/DN125	PN10/16	NRF11-0500PN (932429)
6"/DN150	PN10/16	NRF11-0600 (923428)
8"/DN200	PN10	NRF11-0800PN10 (923427)
	PN16	NRF11-0800PN16 (923426)
10"/DN250	PN10	NRF11-1000PN10 (923425)
	PN16	NRF11-1000PN16 (923424)
12"/DN300	PN10	NRF11-1200PN10 (923423)
	PN16	NRF11-1200PN16 (923422)

NRG11 DN1171 Yükselmeyen milli sürgülü vana - Yivli | VdS



Onaylar	VdS
Maks. çalışma basıncı	16 bar (232 psi)
Malzeme (Gövde)	Dökme demir
Boyutlar	2" (DN50) - 12" (DN300)
Bağlantı	Yivli
Özellikler	Epoksi kaplama Direnci sürgü Konum göstergesi ve izleme anahtarı braketi dahil

Boyut	Boyut	Parça numarası
2"/DN50	60 mm	NRG11-0200 (923291)
2-1/2"/DN65	73 mm	NRG11-0250-73
	76 mm	NRG11-0250-76 (923292)
3"/DN80	89 mm	NRG11-0300 (923293)
4"/DN100	114 mm	NRG11-0400 (923294)
5"/DN125	139 mm	NRG11-0500-139 (923295)
6"/DN150	165 mm	NRG11-0600-165
	168 mm	NRG11-0600-168 (923296)
8"/DN200	219 mm	NRG11-0800 (923297)
10"/DN250	273 mm	NRG11-1000 (923298)
12"/DN300	324 mm	NRG11-1200 (923299)

NRF11 & NRG11 DN1171 yükselmeyen milli sürgülü vana için izleme anahtarı ve braket

İzleme anahtarı braketi
Parça numarası
NRF-SB

İzleme anahtarı
Parça numarası
828482



Sürgülü Vanalar & Post İndikatörler

PIF Post indikatörlü sürgülü vanalar - flanşlı | UL/FM



Onaylar	UL, FM (sadece 2" FM, sadece 5" UL)
Maks. çalışma basıncı	21 bar (300 psi)
Malzeme (Gövde)	Dökme demir
Boyutlar	2" (DN50) - 12" (DN300)
Bağlantı	Flanşlı
Özellikler	Epoksi kaplama Dirençli sürgü

Boyut	Tip	Parça no.	Boyut	Tip	Parça no.
2"/DN50	ANSI	PIF-0200	6"/DN150	ANSI/PN10/16	PIF-0600
2"/DN50	PN10/16	PIF-0200PN	8"/DN200	ANSI	PIF-0800
2-1/2"/DN65	ANSI	PIF-0250	8"/DN200	PN10	PIF-0800PN10
2-1/2"/DN65	PN10/16	PIF-0250PN	8"/DN200	PN16	PIF-0800PN16
3"/DN80	ANSI	PIF-0300	10"/DN250	ANSI	PIF-1000
3"/DN80	PN10/16	PIF-0300PN	10"/DN250	PN10	PIF-1000PN10
4"/DN100	ANSI	PIF-0400	10"/DN250	PN16	PIF-1000PN16
4"/DN100	PN10/16	PIF-0400PN	12"/DN300	ANSI	PIF-1200
5"/DN125	ANSI	PIF-0500	12"/DN300	PN10	PIF-1200PN10
5"/DN125	PN10/16	PIF-0500PN	12"/DN300	PN16	PIF-1200PN16

PIG Post indikatörlü sürgülü vanalar - Yivli | UL/FM



Onaylar	UL, FM (2" sadece FM, 5" sadece UL)
Maks. çalışma basıncı	21 bar (300 psi)
Malzeme (Gövde)	Dökme demir
Boyutlar	2" (DN50) - 12" (DN300)
Bağlantı	Yivli
Özellikler	Epoksi kaplama Dirençli sürgü

Boyut	Boyut	Parça no.	Boyut	Boyut	Parça numarası
2"/DN50	60 mm	PIG-0200	5"/DN125	141 mm	PIG-0500
2-1/2"/DN65	73 mm	PIG-0250-73	6"/DN150	165 mm	PIG-0600-165
2-1/2"/DN65	76 mm	PIG-0250-76	6"/DN150	168 mm	PIG-0600-168
3"/DN80	89 mm	PIG-0300	8"/DN200	219 mm	PIG-0800
4"/DN100	114 mm	PIG-0400	10"/DN250	273 mm	PIG-1000
5"/DN125	139 mm	PIG-0500-139	12"/DN300	324 mm	PIG-1200

PIF ve PIG post indikatörlü sürgülü vanalar için T Anahtarı

Uzunluk	Parça numarası
800 mm	NRK-0800

IPV Dikey indikatör postu | UL/FM | PIF & PIG sürgülü vanalarına uyar



Onaylar	UL, FM
Malzeme (Gövde)	Dökme demir
Özellikler	Epoksi kaplama 850 mm ayar aralığı "Açık" ve "Kapalı" durum göstergesi

Parça numarası
IPV

Sürgülü Vanalar & Post İndikatörler

IPW Duvar tipi indikatör postu | UL/FM | PIF & PIG sürgülü vanalarına uyar



Onaylar	UL, FM
Malzeme (Gövde)	Dökme demir
Özellikler	Epoksi kaplama çarklı "Açık" ve "Kapalı" durum göstergesi 1 m sağlanır

Parça numarası

IPW

PIF & PIG vanaları için 3 Parçalı buşakle kutuları | UL/FM



Onaylar	UL, FM (2" sadece FM, 5" sadece UL)
Maks. çalışma basıncı	21 bar (300 psi)
Malzeme (Gövde)	Dökme demir
Boyutlar	2" (DN50) - 12" (DN300)
Bağlantı	Yivli
Özellikler	Epoksi kaplama Dirençli sürgü

Boyut	Bağlantı	Parça numarası
Ana parça - 10"e kadar		
2"/DN50 - 10"/DN250	-	CUL5BA6
Ana parça - 12"e kadar		
12"/DN300	-	CUL5BA160
Kapak - Kare		
-	-	CC05LWSQ
Kapak - Yuvarlak - Kilitlenebilir		
-	-	CUL5LWL
Kapak - Yuvarlak		
1-1/2"/DN40	-	CUL5LWRD
Üst bölüm - Vidalı tip		
432 mm	Vidalı - #53	CUL5T53B
432 mm	Vidalı - #54	CUL5T54B
432 mm	Vidalı - #55	CUL5T55B
432 mm	Vidalı - #55	CUL5T55S
432 mm	Vidalı - #56	CUL5T56B
432 mm	Vidalı - #56	CUL5T56S
İlave uzatma - Vidalı tip		
229 mm	Vidalı	I5E57
356 mm	Vidalı	I5E58
508 mm	Vidalı	I5E59
510 mm	Vidalı	I5E60
762 mm	Vidalı	I5E61
İlave uzatma - Sürgülü tip		
229 mm	Sürgülü	I5E63E
356 mm	Sürgülü	I5E64E
508 mm	Sürgülü	I5E65E
510 mm	Sürgülü	I5E66E
762 mm	Sürgülü	I5E67E
Orta Vidalı - Vidalı tip		
559-711 mm	Vidalı	I5M60B
711-1.016 mm	Vidalı	I5M61B
914-1.219 mm	Vidalı	I5M62B
1.067-1.372 mm	Vidalı	I5M63B
1.219-1.524 mm	Vidalı	I5M64B
Orta kısım - Sürgülü tip		
711-1.016 mm	Sürgülü	I5M61S
914-1.219 mm	Sürgülü	I5M62S
1.067-1.372 mm	Sürgülü	I5M63S
1.219-1.524 mm	Sürgülü	I5M64S

Nasıl sipariş verilir

1. Mevcut üç tür arasından bir kapak seçin
2. Vana boyutuna göre bir ana parça seçin
3. Vidalı veya sürgülü tipten birini seçin
4. İstenilen uzunluğu seçin. İki parça (bir üst ve bir orta) gereklidir
5. Ek uzunluk gerekirse, bir uzatma parçası seçin



Sürgülü Vanalar & Post İndikatörler

OSF OS&Y Yükselen milli sürgülü vanalar - flanşlı | UL/FM



Onaylar	UL, FM (5", 14", 16", 18", 20" & 24" sadece UL)
Maks. çalışma basıncı	2"-12" - 21 bar (300 psi); 14"-24" - 17 bar (250 psi)
Malzeme (Gövde)	Dökme demir
Boyutlar	2" (DN50) - 12" (DN300)
Bağlantı	Flanşlı
Özellikler	Epoksi kaplama Dirençli sürgü

Boyut	Tip	Parça no.	Boyut	Tip	Parça no.
2"/DN50	ANSI	OSF-0200	10"/DN250	PN10	OSF-1000PN10
2"/DN50	PN10/16	OSF-0200PN	10"/DN250	PN16	OSF-1000PN16
2-1/2"/DN65	ANSI	OSF-0250	12"/DN300	ANSI	OSF-1200
2-1/2"/DN65	PN10/16	OSF-0250PN	12"/DN300	PN10	OSF-1200PN10
3"/DN80	ANSI	OSF-0300	12"/DN300	PN16	OSF-1200PN16
3"/DN80	PN10/16	OSF-0300PN	14"/DN350	ANSI	OSF-1400
4"/DN100	ANSI	OSF-0400	14"/DN350	PN16	OSF-1400PN16
4"/DN100	PN10/16	OSF-0400PN	16"/DN400	ANSI	OSF-1600
5"/DN125	ANSI	OSF-0500	16"/DN400	PN16	OSF-1600PN16
5"/DN125	PN10/16	OSF-0500PN	18"/DN450	ANSI	OSF-1800
6"/DN150	ANSI/PN10/16	OSF-0600	18"/DN450	PN16	OSF-1800PN16
8"/DN200	ANSI	OSF-0800	20"/DN500	ANSI	OSF-2000
8"/DN200	PN10	OSF-0800PN10	20"/DN500	PN16	OSF-2000PN16
8"/DN200	PN16	OSF-0800PN16	24"/DN600	ANSI	OSF-2400
10"/DN250	ANSI	OSF-1000	24"/DN600	PN16	OSF-2400PN16

OSG OS&Y Yükselen milli sürgülü vanalar - yivli | UL/FM



Onaylar	UL, FM
Maks. çalışma basıncı	21 bar (300 psi)
Malzeme (Gövde)	Dökme demir
Boyutlar	2" (DN50) - 12" (DN300)
Bağlantı	Yivli
Özellikler	Epoksi kaplama Dirençli sürgü

Boyut	Boyut	Parça no.	Boyut	Boyut	Parça numarası
2"/DN50	60 mm	OSG-0200	5"/DN125	141 mm	OSG-0500
2-1/2"/DN65	73 mm	OSG-0250-73	6"/DN150	165 mm	OSG-0600-165
2-1/2"/DN65	76 mm	OSG-0250-76	6"/DN150	168 mm	OSG-0600-168
3"/DN80	89 mm	OSG-0300	8"/DN200	219 mm	OSG-0800
4"/DN100	114 mm	OSG-0400	10"/DN250	273 mm	OSG-1000
5"/DN125	139 mm	OSG-0500-139	12"/DN300	324 mm	OSG-1200

T104 OS&Y Yükselen milli sürgülü vanalar - dişli | UL/FM

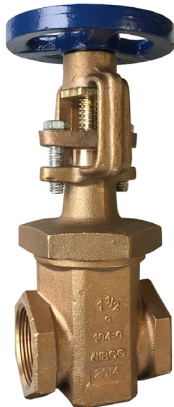

Onaylar	UL, FM
Maks. çalışma basıncı	15 bar (175 psi)
Malzeme (Gövde)	Bronz
Boyutlar	1/2" (DN15) - 2" (DN50)
Bağlantı	Dişli NPT

Boyut	Parça numarası	Boyut	Parça numarası
1/2"/DN15	T1040050	1-1/4"/DN32	T1040125
3/4"/DN20	T1040075	1-1/2"/DN40	T1040150
1"/DN25	T1040100	2"/DN50	T1040200

Çek Vanalar

Yaylı tip hat üstü çek vanası - dişli



Maks. çalışma basıncı	28 bar (400 psi)
Malzeme (Gövde)	Bronz
Boyutlar	1/4" (DN8) - 3/4" (DN20)
Bağlantı	Dişli

Boyut	Bağlantı	Tip	Parça numarası
1/4"/DN8	Dişli	NPT/BSP	04947A
1/2"/DN15		NPT/BSP	08431
3/4"/DN20		NPT/BSP	10870

K-1 Yaylı tip hat üstü çek vanası - dişli | UL/FM



Maks. çalışma basıncı	17 bar (250 psi)
Malzeme (Gövde)	Bronz
Boyutlar	1-1/2" (DN40) - 2" (DN50)
Bağlantı	Dişli

Boyut	Bağlantı	Tip	Parça numarası
1-1/2"/DN40	Dişli	NPT	10659
2"/DN50		NPT	10667

Yaylı tip hat üstü çek vanası - dişli



Maks. çalışma basıncı	16 bar (232 psi)
Malzeme (Gövde)	Bronz
Boyutlar	1/2" (DN15) - 2" (DN50)
Bağlantı	Dişli

Boyut	Bağlantı	Tip	Parça numarası
1/2"/DN15	Dişli	BSP/NPT	NRV004SPRING015H
3/4"/DN20		BSP/NPT	NRV004SPRING020H
1"/DN25		BSP	NRV004SPRING025H
1-1/4"/DN32		BSP	NRV004SPRING032H
1½"/DN40		BSP	NRV004SPRING040H
2"/DN50		BSP	NRV004SPRING050H

Çalpara çek vana - dişli



Maks. çalışma basıncı	16 bar (232 psi)
Malzeme (Gövde)	Bronz
Boyutlar	1/2" (DN15) - 2" (DN50)
Bağlantı	Dişli

Boyut	Bağlantı	Tip	Parça numarası
1/2"/DN15	Dişli	BSP/NPT	NRV004015H
3/4"/DN20		BSP/NPT	NRV004020H
1"/DN25		BSP	NRV004025H
1-1/4"/DN32		BSP	NRV004032H
2"/DN50		BSP	NRV004050H

Çalpara çek vana - dişli



Maks. çalışma basıncı	14 bar (200 psi)
Malzeme (Gövde)	Bronz
Boyutlar	1/2" (DN15) - 2" (DN50)
Bağlantı	Dişli

Boyut	Tip	Parça no.	Boyut	Tip	Parça numarası
1/2"/DN15	BSP/NPT	KT403W050	1-1/4"/DN32	NPT	KT403W125
3/4"/DN20	BSP/NPT	KT403W075	1 1/2"/DN40	NPT	KT403W150
1"/DN25	NPT	KT403W100	2"/DN50	NPT	KT403W200



Çek Vanalar

SCF Çalpara çek vana - flanşlı | UL/FM



Onaylar	UL, FM
Maks. çalışma basıncı	21 bar (300 psi)
Malzeme (Gövde)	Dökme demir
Boyutlar	2" (DN50) - 12" (DN300)
Bağlantı	Flanşlı
Özellikler	Epoksi kaplama

Boyut	Tip	Parça no.	Boyut	Tip	Parça no.
2"/DN50	ANSI	SCF-0200	6"/DN150	ANSI/PN10/16	SCF-0600
2"/DN50	PN10/16	SCF-0200PN	8"/DN200	ANSI	SCF-0800
2-1/2"/DN65	ANSI	SCF-0250	8"/DN200	PN10	SCF-0800PN10
2-1/2"/DN65	PN10/16	SCF-0250PN	8"/DN200	PN16	SCF-0800PN16
3"/DN80	ANSI	SCF-0300	10"/DN250	ANSI	SCF-1000
3"/DN80	PN10/16	SCF-0300PN	10"/DN250	PN10	SCF-1000PN10
4"/DN100	ANSI	SCF-0400	10"/DN250	PN16	SCF-1000PN16
4"/DN100	PN10/16	SCF-0400PN	12"/DN300	ANSI	SCF-1200
5"/DN125	ANSI	SCF-0500	12"/DN300	PN10	SCF-1200PN10
5"/DN125	PN10/16	SCF-0500PN	12"/DN300	PN16	SCF-1200PN16

G-1 Çalpara çek vana - flanşlı | UL/FM



Onaylar	UL, FM
Maks. çalışma basıncı	17 bar (250 psi)
Malzeme (Gövde)	Dökme demir
Boyutlar	4" (DN100) - 8" (DN200)
Bağlantı	Flanşlı
Özellikler	Epoksi kaplama

Boyut	Bağlantı	Tip	Parça numarası
4"/DN100	Flanş	ANSI	08538
6"/DN150		ANSI	08542
8"/DN200		ANSI	08546
4"/DN100		PN10/16	08858
6"/DN150		PN10/16	08835
8"/DN200		PN10	08860

RMX Çalpara çek vana - flanşlı | FM/VdS

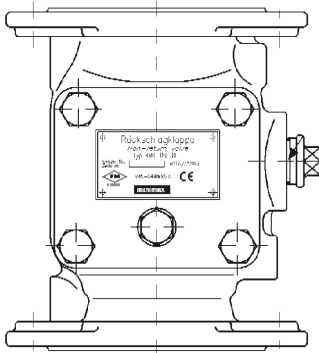

Onaylar	FM, VdS
Maks. çalışma basıncı	16 bar (232 psi) PN16 10 bar (140 psi) PN10
Malzeme (Gövde)	Dökme demir
Boyutlar	3" (DN80) - 8" (DN200)
Bağlantı	Flanşlı

Boyut	Bağlantı	Tip	Parça numarası
3"/DN80	Flanşlı	PN16	840786
4"/DN100		PN16	840787
6"/DN150		PN16	840789
8"/DN200		PN10	840791
8"/DN200		PN16	840792

L-1 Yaylı tip hat üstü çek vanası - yivli | UL/FM



Onaylar	UL, FM
Maks. çalışma basıncı	17 bar (250 psi)
Malzeme (Gövde)	Bronz
Boyutlar	1-1/2" (DN40) - 2" (DN50)
Bağlantı	Yivli

Boyut	Bağlantı	Boyut	Parça numarası
1-1/2"/DN40	Yivli	48 mm	11054
2"/DN50		60 mm	11059

Çek Vanalar

SCG Çalpara çek vana - Yivli | UL/FM



Onaylar	UL, FM
Maks. çalışma basıncı	21 bar (300 psi)
Malzeme (Gövde)	Dökme demir
Boyutlar	2" (DN50) - 12" (DN300)
Bağlantı	Yivli
Özellikler	Epoksi kaplama

Boyut	Boyut	Parça no.	Boyut	Boyut	Parça no.
2"/DN50	60 mm	SCG-0200	6"/DN150	165 mm	SCG-0600-165
2-1/2"/DN65	73 mm	SCG-0250-73	6"/DN150	168 mm	SCG-0600-168
2-1/2"/DN65	76 mm	SCG-0250-76	8"/DN200	219 mm	SCG-0800
3"/DN80	89 mm	SCG-0300	10"/DN250	273 mm	SCG-1000
4"/DN100	114 mm	SCG-0400	12"/DN300	324 mm	SCG-1200

D-1/G-1 Çalpara çek vana - Yivli | UL/FM



Onaylar	UL, FM
Maks. çalışma basıncı	21 bar (300 psi)
Malzeme (Gövde)	Dökme demir
Boyutlar	2-1/2" (DN65) - 8" (DN200)
Bağlantı	Yivli

Boyut	Bağlantı	Boyut	Parça numarası
2-1/2"/DN65	Yivli	73 mm	05497C
2-1/2"/DN65		76 mm	09568
3"/DN80		89 mm	08536
4"/DN100		114 mm	08539
6"/DN150		168 mm	08543
8"/DN200		219 mm	08547

E-1/F-1 Easy Riser® Çalpara çek vana - Yivli | UL/FM



Onaylar	UL, FM
Maks. çalışma basıncı	17 bar (250 psi)
Malzeme (Gövde)	Dökme demir
Boyutlar	2-1/2" (DN65) - 8" (DN200)
Bağlantı	Yivli

Boyut	Bağlantı	Boyut	Parça numarası
2-1/2"/DN65	Yivli	73 mm	07929
2-1/2"/DN65		76 mm	13516
3"/DN80		89 mm	08507
4"/DN100		114 mm	08510
6"/DN150		165 mm	12356
6"/DN150		168 mm	08513
8"/DN200	219 mm	08516	

E-1/F-1 Easy Riser® Çalpara çek vana - flanşlı | UL/FM



Onaylar	UL, FM
Maks. çalışma basıncı	17 bar (250 psi)
Malzeme (Gövde)	Dökme demir
Boyutlar	3" (DN80) - 8" (DN200)
Bağlantı	Flanşlı

Boyut	Bağlantı	Tip	Parça numarası
3"/DN80	Flanşlı	ANSI	08505
3"/DN80		PN10/16	08796
4"/DN100		ANSI	08508
4"/DN100		PN10/16	08797
6"/DN150		ANSI/PN10/16	08511
8"/DN200		ANSI	14023
8"/DN200		PN10	08836
8"/DN200		PN16	12355



Çek Vanalar

M-2 Çalpara çek vana - Yivli | UL/FM



Onaylar	UL, FM
Maks. çalışma basıncı	17 bar (250 psi)
Malzeme (Gövde)	Dökme demir
Boyutlar	4" (DN100)
Bağlantı	Yivli

Boyut	Bağlantı	Boyut	Parça numarası
4"/DN100	Yivli	114 mm	22550

RMX Çalpara çek vana - Yivli | FM/VdS



Onaylar	FM, VdS
Maks. çalışma basıncı	21 bar (300 psi)
Malzeme (Gövde)	Dökme demir
Boyutlar	3" (DN80) - 8" (DN200)
Bağlantı	Yivli

Boyut	Bağlantı	Boyut	Parça numarası
3"/DN80	Yivli	89 mm	845367
4"/DN100		114 mm	845368
6"/DN150		168 mm	845369
8"/DN200		219 mm	845370

E-1/F-1 Easy Riser® Çalpara çek vana - flanş-kaplin | UL/FM



Onaylar	UL, FM
Maks. çalışma basıncı	17 bar (250 psi)
Malzeme (Gövde)	Dökme demir
Boyutlar	3" (DN80) - 8" (DN200)
Bağlantı	Flanş-Kaplin

Boyut	Bağlantı	Boyut	Tip	Parça numarası
3"/DN80	Flanş-Kaplin	89 mm	ANSI	08506
3"/DN80		89 mm	PN10/16	12648
4"/DN100		114 mm	ANSI	08509
4"/DN100		114 mm	PN10/16	12649
6"/DN150		165 mm	ANSI/PN10/16	12652
6"/DN150		168 mm	ANSI/PN10/16	08512
8"/DN200		219 mm	ANSI	08515
8"/DN200		219 mm	PN16	12650

DDW Çift klapeli çek vana - flanş arası (wafer)



Maks. çalışma basıncı	16 bar (232 psi)
Malzeme (Gövde)	Dökme demir
Boyutlar	2" (DN50) - 12" (DN300)
Bağlantı	Flanşlı (Flanş arası (Wafer) tipi)
Özellikler	Epoksi kaplama

Boyut	Tip	Parça no.	Boyut	Tip	Parça numarası
2"/DN50	PN10/16	DDW-0200PN	6"/DN150	PN10/16	DDW-0600
2-1/2"/DN65	PN10/16	DDW-0250PN	8"/DN200	PN10	DDW-0800PN16
3"/DN80	PN10/16	DDW-0300PN	10"/DN250	PN10	DDW-1000PN16
4"/DN100	PN10/16	DDW-0400PN	12"/DN300	PN10	DDW-1200PN16
5"/DN125	PN10/16	DDW-0500PN			

Çek Vanalar

DDC Çift klapeli çek vana - flanş arası (wafer)

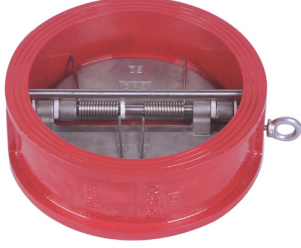

Onaylar	UL
Maks. çalışma basıncı	21 bar (300 psi)
Malzeme (Gövde)	Dökme demir
Boyutlar	2" (DN50) - 16" (DN400)
Bağlantı	Flanşlı (Flanş arası (Wafer) tipi)
Özellikler	Epoksi kaplama

Boyut	Tip	Parça numarası	Boyut	Tip	Parça numarası
2"/DN50	PN16	DDC-0200	8"/DN200	PN16	DDC-0800
2-1/2"/DN65	PN16	DDC-0250	10"/DN250	PN16	DDC-1000
3"/DN80	PN16	DDC-0300	12"/DN300	PN16	DDC-1200
4"/DN100	PN16	DDC-0400	14"/DN350	PN16	DDC-1400
5"/DN125	PN16	DDC-0500	16"/DN400	PN16	DDC-1600
6"/DN150	PN16	DDC-0600			

KW900W Çift klapeli çek vana - flanş arası (wafer) | UL/FM

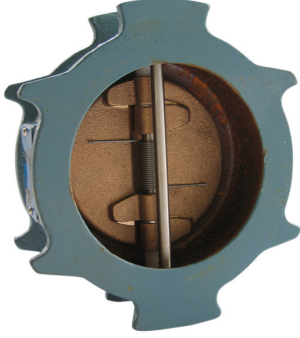

Onaylar	UL, FM
Maks. çalışma basıncı	17 bar (250 psi)
Malzeme (Gövde)	Dökme demir
Boyutlar	2-1/2" (DN65) - 14" (DN350)
Bağlantı	Flanşlı (Flanş arası (Wafer) tipi)
Özellikler	Kurşunsuz pirinç

Boyut	Tip	Parça numarası	Boyut	Tip	Parça numarası
2-1/2"/DN65	ANSI	KW900W0250LF	8"/DN200	ANSI/PN	KW900W0800LF
3"/DN80	ANSI	KW900W0300LF	10"/DN250	ANSI/PN	KW900W1000LF
4"/DN100	ANSI	KW900W0400LF	12"/DN300	ANSI/PN	KW900W1200LF
6"/DN150	ANSI	KW900W0600LF	14"/DN350	ANSI/PN	KW900W1400LF

KG900W Çift klapeli çek vana - yivli | UL/FM



Onaylar	UL/FM
Maks. çalışma basıncı	17 bar (250 psi)
Malzeme (Gövde)	Dökme demir
Boyutlar	3" (DN80) - 12" (DN300)
Bağlantı	Yivli
Özellikler	Kurşunsuz pirinç

Boyut	Boyut	Parça numarası	Boyut	Boyut	Parça numarası
3"/DN80	89 mm	KG900W0300LF	8"/DN200	219 mm	KG900W0800LF
4"/DN100	114 mm	KG900W0400LF	10"/DN250	273 mm	KG900W1000LF
6"/DN150	168 mm	KG900W0600LF	12"/DN300	324 mm	KG900W1200LF

635E Ekstra düz çek vana



Maks. çalışma basıncı	16 bar (232 psi) DN50-DN150 10 bar (140 psi) DN200
Malzeme (Gövde)	Çelik
Boyutlar	2" (DN50) - 8" (DN200)
Bağlantı	Flanş arası (Wafer tipi)

Boyut	Tip	Parça no.	Boyut	Tip	Parça numarası
2"/DN50	PN10/16	635E050	5"/DN125	PN10/16	635E125
2-1/2"/DN65	PN10/16	635E065	6"/DN150	PN10/16	635E150
3"/DN80	PN10/16	635E080	8"/DN200	PN10/16	635E200
4"/DN100	PN10/16	635E100			



Geri Akış Önleyiciler

BABM Geri akış önleyici - dişli



Boyut	1-1/2" (DN40) - 2" (DN50)
Özellikler	EN 1717 Sınıf 4
Bağlantı	Dişli

Boyut	Bağlantı	Tip	Parça numarası
1-1/2"/DN40	Dişli	BSP	1511140
2"/DN50	Dişli	BSP	149B70005

BA4760 Geri akış önleyici - flanşlı



Boyutlar	3" (DN80) - 8" (DN200)
Özellikler	EN 1717 Sınıf 4
Bağlantı	Flanşlı

Boyut	Bağlantı	Tip	Parça numarası
2-1/2"/DN65	Flanşlı	PN16	149B3486
3"/DN80		PN16	149B3097
4"/DN100		PN16	149B3098
6"/DN150		PN16	149B3400
8"/DN200		PN10	149B3401
10"/DN250		PN10	149B3402

DAS Şehir şebekesi bağlantısı



Boyut	Bağlantı	Tip	Konfigürasyon	Parça no.
3"/DN80	Flanşlı	PN16	Islak alarm için sağdan besleme	860711
3"/DN80	Flanşlı	PN16	Islak alarm için soldan besleme	857124
3"/DN80	Flanşlı	PN16	Kuru alarm için sağdan besleme	862422
3"/DN80	Flanşlı	PN16	Kuru alarm için soldan besleme	862434

Basınç Kontrolü

Basınç Rahatlatma Vanası | UL/FM

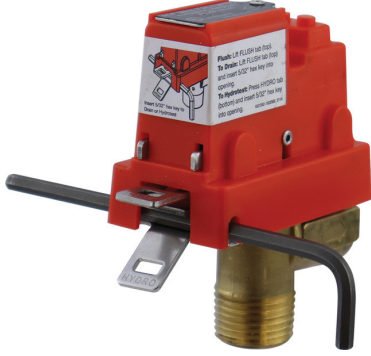

Onaylar	UL, FM
Maks. çalışma basıncı	Aşağıdaki tabloya bakınız
Malzeme (Gövde)	Pirinç
Boyutlar	1/2" (DN15) - 3/4" (DN20)
Bağlantı	Dişli (NPT/BSP erkek giriş ve dişli çıkış)

Boyut	Bağlantı	Tip	Basınç	Parça numarası
1/2"/DN15	Dişli	BSP/NPT	12,1 bar (175 psi)	7000L050-175
			13,8 bar (200 psi)	7000L050-200
			15,5 bar (225 psi)	7000L050-225
			20,7 bar (300 psi)	7000L050-300
3/4"/DN20	Dişli	BSP/NPT	3,5 bar (51 psi)	131054
			3,9 bar (57 psi)	849833
			4,3 bar (62 psi)	849834
			4,7 bar (68 psi)	849835

FK-RV Basınç Rahatlatma Vanası | UL/FM

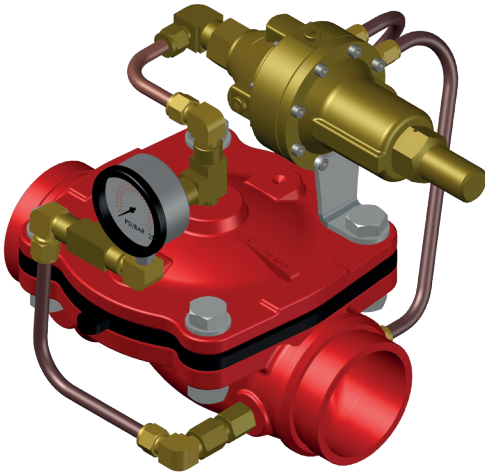

Onaylar	UL, FM
Maks. çalışma basıncı	17.2 bar (250 psi)
Malzeme (Gövde)	Eğilebilir Demir
Boyutlar	2" (DN50) - 12" (DN300)
Bağlantı	Flanşlı, Yivli ve Dişli
Stil	Dümdüz

Boyut	Bağlantı	Parça numarası	
		Yatay	Dikey
2"/DN50 (60.3)	YY	FK-RV-H060GD	FK-RV-V060GD
2-1/2"/DN65 (73.0)	YY	FK-RV-H073GD	FK-RV-V073GD
2-1/2"/DN65 (76.1)	YY	FK-RV-H076GD	FK-RV-V076GD
3"/DN80 (88.9)	YY	FK-RV-H089GD	FK-RV-V089GD
4"/DN100 (114.3)	YY	FK-RV-H114GD	FK-RV-V114GD
6"/DN150 (165.1)	YY	FK-RV-H165GD	FK-RV-V165GD
6"/DN150 (168.3)	YY	FK-RV-H168GD	FK-RV-V168GD
8"/DN200 (219.1)	YY	FK-RV-H219GD	FK-RV-V219GD
2"/DN50	FF ANSI	FK-RV-H0200FAD	FK-RV-V0200FAD
2-1/2"/DN65	FF ANSI	FK-RV-H0250FAD	FK-RV-V0250FAD
3"/DN80	FF ANSI	FK-RV-H0300FAD	FK-RV-V0300FAD
4"/DN100	FF ANSI	FK-RV-H0400FAD	FK-RV-V0400FAD
6"/DN150	FF ANSI	FK-RV-H0600FAD	FK-RV-V0600FAD
8"/DN200	FF ANSI	FK-RV-H0800FAD	FK-RV-V0800FAD
10"/DN250	FF ANSI	FK-RV-H1000FAD	FK-RV-V1000FAD
12"/DN300	FF ANSI	FK-RV-H1200FAD	FK-RV-V1200FAD
2"/DN50	FF PN16	FK-RV-H0200FPD	FK-RV-V0200FPD
2-1/2"/DN65	FF PN16	FK-RV-H0250FPD	FK-RV-V0250FPD
3"/DN80	FF PN16	FK-RV-H0300FPD	FK-RV-V0300FPD
4"/DN100	FF PN16	FK-RV-H0400FPD	FK-RV-V0400FPD
6"/DN150	FF PN16	FK-RV-H0600FPD	FK-RV-V0600FPD
8"/DN200	FF PN16	FK-RV-H0800FPD	FK-RV-V0800FPD
10"/DN250	FF PN16	FK-RV-H1000FPD	FK-RV-V1000FPD
12"/DN300	FF PN16	FK-RV-H1200FPD	FK-RV-V1200FPD



Basınç Kontrolü

FK-PVR3 Basınç Rahatlatma Vanası | UL/FM

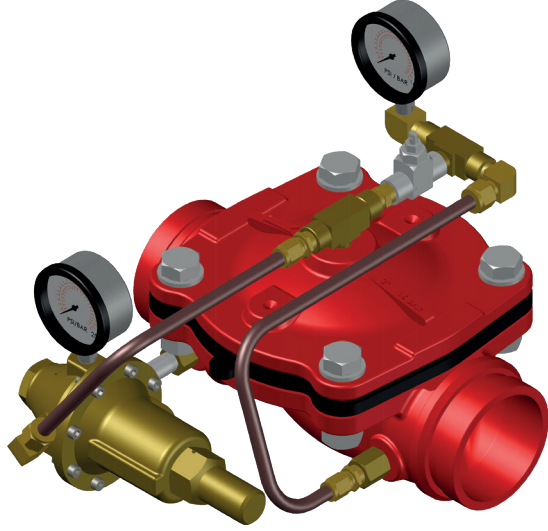

Onaylar	UL, FM
Maks. çalışma basıncı	17.2 bar (250 psi)
Malzeme (Gövde)	Eğilebilir Demir
Boyutlar	2" (DN50) - 12" (DN300)
Bağlantı	Flanşlı, Yivli ve Dişli
Stil	Dümdüz

Boyut	Bağlantı	Parça numarası	
		Yatay	Dikey
1-1/2"/DN40 (48,3)	YY	FK-PRV3-H048GD	FK-PRV3-V048GD
2"/DN50 (60,3)	YY	FK-PRV3-H060GD	FK-PRV3-V060GD
2-1/2"/DN65 (73,0)	YY	FK-PRV3-H073GD	FK-PRV3-V073GD
2-1/2"/DN65 (76,1)	YY	FK-PRV3-H076GD	FK-PRV3-V076GD
3"/DN80 (88,9)	YY	FK-PRV3-H089GD	FK-PRV3-V089GD
4"/DN100 (114,3)	YY	FK-PRV3-H114GD	FK-PRV3-V114GD
6"/DN150 (165,1)	YY	FK-PRV3-H165GD	FK-PRV3-V165GD
6"/DN150 (168,3)	YY	FK-PRV3-H168GD	FK-PRV3-V168GD
8"/DN200 (219,1)	YY	FK-PRV3-H219GD	FK-PRV3-V219GD
1-1/2"/DN40	FF ANSI	FK-PRV3-H0150FAD	FK-PRV3-V0150FAD
2"/DN50	FF ANSI	FK-PRV3-H0200FAD	FK-PRV3-V0200FAD
2-1/2"/DN65	FF ANSI	FK-PRV3-H0250FAD	FK-PRV3-V0250FAD
3"/DN80	FF ANSI	FK-PRV3-H0300FAD	FK-PRV3-V0300FAD
4"/DN100	FF ANSI	FK-PRV3-H0400FAD	FK-PRV3-V0400FAD
6"/DN150	FF ANSI	FK-PRV3-H0600FAD	FK-PRV3-V0600FAD
8"/DN200	FF ANSI	FK-PRV3-H0800FAD	FK-PRV3-V0800FAD
10"/DN250	FF ANSI	FK-PRV3-H1000FAD	FK-PRV3-V1000FAD
12"/DN300	FF ANSI	FK-PRV3-H1200FAD	FK-PRV3-V1200FAD
1-1/2"/DN40	FF PN16	FK-PRV3-H0150FPD	FK-PRV3-V0150FPD
2"/DN50	FF PN16	FK-PRV3-H0200FPD	FK-PRV3-V0200FPD
2-1/2"/DN65	FF PN16	FK-PRV3-H0250FPD	FK-PRV3-V0250FPD
3"/DN80	FF PN16	FK-PRV3-H0300FPD	FK-PRV3-V0300FPD
4"/DN100	FF PN16	FK-PRV3-H0400FPD	FK-PRV3-V0400FPD
6"/DN150	FF PN16	FK-PRV3-H0600FPD	FK-PRV3-V0600FPD
8"/DN200	FF PN16	FK-PRV3-H0800FPD	FK-PRV3-V0800FPD
10"/DN250	FF PN16	FK-PRV3-H1000FPD	FK-PRV3-V1000FPD
12"/DN300	FF PN16	FK-PRV3-H1200FPD	FK-PRV3-V1200FPD

Hidrantlar & Sabit Boru Tesisatı

HYF ve HYM Kuru Gövdeli Hidrant | UL/FM



Onaylar	UL, FM
Maks. çalışma basıncı	17,2 bar (250 psi)
Malzeme (Gövde)	Dökme demir
Bağlantı	Flanşlı

Boyut	Tip	Parça no.
D = 76 mm	PN16	HYF-025P
D = 91 mm		HYF-030P
D = 107 mm		HYF-035P
D = 122 mm		HYF-040P
D = 137 mm		HYF-045P
D = 152 mm		HYF-050P
D = 167 mm		HYF-055P
D = 183 mm		HYF-060P
D = 198 mm		HYF-065P
D = 213 mm		HYF-070P
D = 76 mm		ANSI #150
D = 91 mm	HYF-030A	
D = 107 mm	HYF-035A	
D = 122 mm	HYF-040A	
D = 137 mm	HYF-045A	
D = 152 mm	HYF-050A	
D = 167 mm	HYF-055A	
D = 183 mm	HYF-060A	
D = 198 mm	HYF-065A	
D = 213 mm	HYF-070A	

Not: Mekanik bağlantı mafsalları ile birlikte (HYM) mevcuttur, Viking ile iletişime geçiniz.

A201/A202 Basınç düşürücü köşe vanası | UL



Onaylar	UL
Maks. çalışma basıncı	27,6 bar (400 psi)
Malzeme (Gövde)	Bronz
Boyutlar	2-1/2" (DN65) x 2-1/2" (DN65)
Bağlantı	Dişli NPT x NST
Özellikler	Ayarlanabilir çıkış basıncı Köşe tip

Boyut ¹	Bağlantı	Tip	Parça numarası
2-1/2" F x 2-1/2" F	Dişli	NPT x NST	A201250250
2-1/2" F x 2-1/2" M	Dişli	NPT x NST	A202250250

A203/A204 Basınç düşürücü sürgülü vana | UL



Onaylar	UL
Maks. çalışma basıncı	27,6 bar (400 psi)
Malzeme (Gövde)	Bronz
Boyutlar	2-1/2" (DN65) x 2-1/2" (DN65)
Bağlantı	Dişli NPT x NST
Özellikler	Ayarlanabilir çıkış basıncı Düz geçişli

Boyut ¹	Bağlantı	Tip	Parça numarası
2-1/2" F x 2-1/2" F	Dişli	NPT x NST	A203250250
2-1/2" F x 2-1/2" M	Dişli	NPT x NST	A204250250

¹ F = Dişli, M = Erkek



Hidrantlar & Sabit Boru Tesisatı

A53 & A53G Düz geçişli itfaiye su alma ağızı | UL/FM



Onaylar	UL, FM (sadece A53G UL)
Maks. çalışma basıncı	20,7 bar (300 psi)
Malzeme (Gövde)	Dökme pirinç
Boyutlar	2-1/2" (DN65) x 2-1/2" (DN65) & 3" (DN80) x 2-1/2" (DN60)
Bağlantı	Dişli NPT x NST

Boyut ¹	Bağlantı	Tip	Parça numarası
2-1/2" F x 2-1/2" M	Dişli	NPT x NST	A53250250
3" F x 2-1/2" M		NPT x NST	A53300250
2-1/2" F* x 2-1/2" M		NPT x NST	A53G250250

* Mafsallı Diş

A55/A56 Köşe vanası, itfaiye su alma ağızı | UL/FM

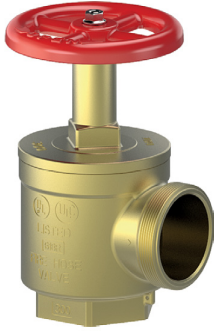

Onaylar	UL, FM
Maks. çalışma basıncı	20,7 bar (300 psi)
Malzeme (Gövde)	Dökme pirinç
Boyutlar	1-1/2" (DN40) x 1-1/2" (DN40) & 2-1/2" (DN60) x 2-1/2" (DN60)
Bağlantı	Dişli NPT x NST

Boyut ¹	Bağlantı	Tip	Parça numarası
1-1/2" F x 1-1/2" F	Dişli	NPT x NST	A55150150

K81D için hortum rakoru

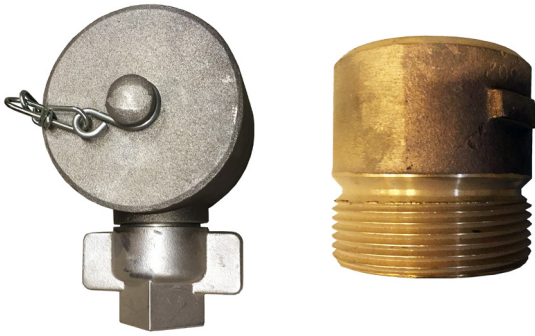

Boyut	Bağlantı	Tip	Açıklama	Parça no.
2-1/2"/DN65	Dişli	BSP	Hortum	HN25BSP
2-1/2"/DN65		NPT		HN25NPT
2-1/2"/DN65		NST		HN25NST
4"/DN100	Dişli	BSP	Basma ağızı	PN40BSP
4"/DN100		NST		PN40NST
4-1/2"/DN115		NST		PN45NST
2-1/2"/DN65	Dişli	F-NST	Storz - Dişi, Alüminyum	010145
2-1/2"/DN65	Dişli	F-NST	Storz - Kapak, Alüminyum	010112
2-1/2"/DN65	Dişli	F-NST	BS336 - Dişi, Alüminyum	010213
2-1/2"/DN65	Dişli	F-NST	BS336 - Dişi, Pirinç	010213B
2-1/2"/DN65	Dişli	F-NST	BS336 - Zincirli kapak, Alüminyum	010205
2-1/2"/DN65	Dişli	F-NST	BS336 - Zincirli kapak, Pirinç	101206B

Dişli siyam bağlantıları | UL/FM



Onaylar	UL, FM
Maks. çalışma basıncı	20,7 bar (300 psi)
Malzeme (Gövde)	Dökme pirinç
Boyutlar	4" (DN100) x 2-1/2" (DN65)
Bağlantı	Dişli NPT x NST

Boyut	Bağlantı	Tip	Özellikler	Parça no.
4" x 2-1/2"	Dişli	NPT x NST	Düz tek klape	A95400250
4" x 2-1/2"		NPT x NST	90° tek klape	A96400250
4" x 2-1/2"		NPT x NST	Düz çift klape	A105400250
4" x 2-1/2"		NPT x NST	90° çift klape	A106400250

¹ F = Dişi, M = Erkek

Kuru Kolon Tesisatı

FK-LV Flanşlı kuru kolon hattı köşe vanası | LPCB



Eğik



Dik açılı



Yatay



Ön uçlu

Onaylar	LPCB
Maks. çalışma basıncı	16,5 bar (240 psi)
Malzeme (Gövde)	Bakır-kalay BS1400 LG2
Boyutlar	2"/DN50, 2-1/2"/DN65
Bağlantı	Giriş: PN16 flanşlı, BSPT dişli erkek veya BSP dişli Çıkış: kadın anlık BS336
Stilleri	Eğik, dik açılı, yatay veya ön uçlu

Boyut	Giriş	Stil	Parça numarası
2"/DN50	PN16	Eğik	FK-LV50F-O
2-1/2"/DN65	PN16		FK-LV65F-O
2-1/2"/DN65	2-1/2" BSP kadın		FK-LV65TO-F
2-1/2"/DN65	2-1/2" BSPT erkek		FK-LV65TO-M
2"/DN50	PN16	Dik açılı	FK-LV50F-R
2-1/2"/DN65	PN16		FK-LV65F-R
2-1/2"/DN65	2-1/2" BSPT erkek		FK-LV65TR-M
2"/DN50	PN16	Yatay	FK-LV50F-S
2-1/2"/DN65	PN16		FK-LV65F-S
2-1/2"/DN65	2-1/2" BSPT erkek		FK-LV65TS-M
2"/DN50	PN16	Ön uçlu	FK-LV50F-B
2-1/2"/DN65	PN16		FK-LV65F-B
2-1/2"/DN65	2-1/2" BSPT erkek		FK-LV65TB-M

FK-PRV Yüksek basınç ayarlamalı köşe vanası (ıslak boru hattı) | LPCB



Onaylar	LPCB
Maks. çalışma basıncı	20 bar (Standart basınç) or 30 bar (Yüksek basınç)
Malzeme (Gövde)	Bakır-kalay BS1400 LG2
Boyutlar	2-1/2"/DN65
Bağlantı	Giriş: PN25 Flanşlı, BPST erkek dişli Çıkış: Kadın anlık BS 336

Boyut	Giriş	Çıkış	Stil	Parça numarası
2-1/2"/65 mm	PN16	BS336 kadın	Standart basınç (20 bar MWP)	FK-PRV-F
	2-1/2" BPST erkek			FK-PRV-T
	PN16		Yüksek basınç (30 bar MWP)	FK-PRV-F30
	erkek			FK-PRV-T30



Kuru Kolon Tesisatı

FK-2W Çift ağızlı itfaiye bağlantı ağızı | LPCB



Onaylar	LPCB
Maks. çalışma basıncı	16 bar (232 psi)
Malzeme (Gövde)	Dökme demir
Boyutlar	Inlets: 2-1/2" (DN65), BS336; Outlets: DN100, DN150
Bağlantı	Flanşlı

Boyut	Bağlantı	Tip	Parça numarası
BS336	Flanşlı	PN16	FK-2W-336
2-1/2" / DN65			FK-2W-BSP

FK-4W Dört girişli itfaiye bağlantı ağızı | LPCB



Onaylar	LPCB
Maks. çalışma basıncı	16 bar (232 psi)
Malzeme (Gövde)	Dökme demir
Boyutlar	Inlets: 2-1/2" (DN65), BS336; Outlets: DN100, DN150
Bağlantı	Flanşlı

Boyut	Bağlantı	Tip	Parça numarası
BS336	Flanşlı	PN16	FK-4W-336
2-1/2" / DN65			FK-4W-BSP

FK-AR Otomatik hava tahliye vanası



Maks. çalışma basıncı	20 bar (290 psi)
Malzeme (Gövde)	Pirinç
Boyutlar	1" (25 mm)
Bağlantı	Dişli (BSP Erkek)

Boyut	Bağlantı	Tip	Parça numarası
1" / 25 mm	Dişli	BSP	FK-AR

Filtreler

Y tipi pislik tutucu - dişli

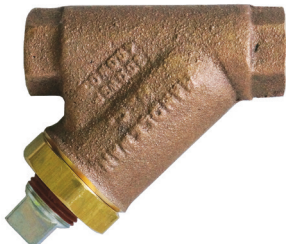

Maks. çalışma basıncı	16,5 bar (240 psi)
Malzeme (Gövde)	Pirinç
Boyutlar	1/4" (DN8) - 2" (DN50)
Bağlantı	Dişli

Boyut	Bağlantı	Tip	Parça numarası
1/4"/DN8	Dişli	BSP/NPT	14BYS
1/4"/DN8		BSP/NPT	09742
1/2"/DN50		BSP/NPT	200050
3/4"/DN20		BSP/NPT	131248
1"/DN25		BSP	761483
1-1/4"/DN32		BSP	844978
1-1/2"/DN40		BSP	844979
2"/DN50		BSP	194182

Pislik Tutucular

Sepet Tipi Pislik Tutuc - diřli



Malzeme (Gövde)	Pirinç
Boyutlar	1/2"(DN15), 3/4"(DN20)
Baęlantı	Diřli

Boyut	Baęlantı	Tip	Ekran (mm)	Parça numarası
1/2"/DN15	Diřli	BSP	0,3	848271
1/2"/DN15			0,8	880056
3/4"/DN20	Diřli	BSP	0,8	843310

YSF Y Tipi Pislik Tutucu - flanřlı | UL



Onaylar	UL
Maks. çalışma basıncı	21 bar (300 psi)
Malzeme (Gövde)	Dökme demir
Boyutlar	2" (DN50) - 12" (DN300)
Baęlantı	Flanřlı

Boyut	Tip	Parça no.	Boyut	Tip	Parça no.
2"/DN50	ANSI	YSF-0200	6"/DN150	ANSI/PN10/PN16	YSF-0600
2"/DN50	PN10/16	YSF-0200PN	8"/DN200	ANSI	YSF-0800
2-1/2"/DN65	ANSI	YSF-0250	8"/DN200	PN16	YSF-0800PN16
2-1/2"/DN65	PN10/16	YSF-0250PN	10"/DN250	ANSI	YSF-1000
3"/DN80	ANSI	YSF-0300	10"/DN250	PN16	YSF-1000PN16
3"/DN80	PN10/16	YSF-0300PN	12"/DN300	ANSI	YSF-1200
4"/DN100	ANSI	YSF-0400	12"/DN300	PN16	YSF-1200PN16
4"/DN100	PN10/16	YSF-0400PN			

YSG Y Tipi Pislik Tutucu - Yivli | UL



Onaylar	UL
Maks. çalışma basıncı	21 bar (300 psi)
Malzeme (Gövde)	Dökme demir
Boyutlar	2" (DN50) - 12" (DN300)
Baęlantı	Yivli

Boyut	Boyut	Parça no.	Boyut	Boyut	Parça numarası
2"/DN50	60 mm	YSG-0200	5"/DN125	141 mm	YSG-0500-141
2-1/2"/DN65	73 mm	YSG-0250-073	6"/DN150	165 mm	YSG-0600-165
2-1/2"/DN65	76 mm	YSG-0250-076	6"/DN150	168 mm	YSG-0600-168
3"/DN80	89 mm	YSG-0300	8"/DN200	219 mm	YSG-0800
4"/DN100	114 mm	YSG-0400	10"/DN250	273 mm	YSG-1000
5"/DN125	139 mm	YSG-0500-139	12"/DN300	324 mm	YSG-1200

595 Sepet tipi pislik tutucu - flanřlı | UL/FM



Onaylar	UL, FM
Maks. çalışma basıncı	12 bar (175 psi)
Malzeme (Gövde)	Dökme demir
Boyutlar	4" (DN100) - 12" (DN300)
Baęlantı	Flanřlı
Özellikler	Paslanmaz çelik filtre

Boyut	Baęlantı	Tip	Parça numarası
4"/DN100	Flanřlı	ANSI	5950400
6"/DN150			5950600
8"/DN200			5950800
10"/DN250			5951000
12"/DN300			5951200



Pislik Tutucular

GH2-G-TW, GH2-F-TW & GH2-F1-TW Sepet Tipi Pislik Tutucu - flanşlı | VdS/SVGW

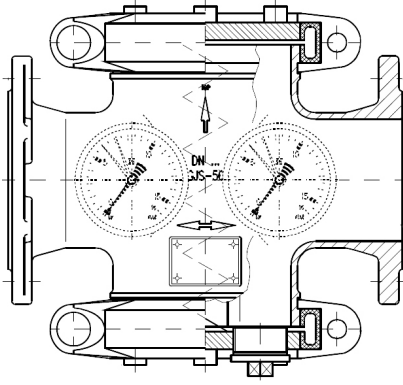

Onaylar	VdS, SVGW (içme suyu için uygundur)
Maks. çalışma basıncı	16 bar (232 psi)
Malzeme (Gövde)	Dökme demir
Boyutlar	3" (DN80) - 8" (DN200)
Bağlantı	Flanşlı
Özellikler	5,6, 2,5 & 1,0 mm filtre, Trafik mavisi RAL5017

Boyut	Bağlantı	Tip	Model	Filtre	Parça numarası
3"/DN80	Flanşlı	PN16	GH2-G-TW (kalın filtre)	5,6 mm	843223
4"/DN100		PN16			843225
6"/DN150		PN16			843227
8"/DN200		PN16			845967
3"/DN80		PN16	GH2-F-TW (ince filtre)	2,5 mm	843224
4"/DN100		PN16			843226
6"/DN150		PN16			843228
8"/DN200		PN16			845968
3"/DN80		PN16	GH2-F1-TW (ince filtre)	1,0 mm	845962
4"/DN100		PN16			845963
6"/DN150		PN16			845964

SH-G & SH-F Sepet Tipi Pislik Tutucular - yivli | VdS

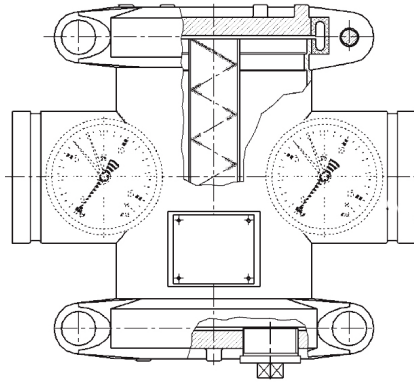

Onaylar	VdS
Maks. çalışma basıncı	16 bar (232 psi)
Malzeme (Gövde)	Dökme demir
Boyutlar	3" (DN80) - 8" (DN200)
Bağlantı	Yivli
Özellikler	5,6 & 2,5 mm filtre, sıcak daldırma galvanizli

Boyut	Bağlantı	Boyut	Model	Filtre	Parça no.
3"/DN80	Yivli	89 mm	SH-G (kalın filtre)	5,6 mm	844653

Küresel Vanalar & Trim Vanaları

R850 Küresel Vana | UL/FM



Onaylar	UL, FM
Maks. çalışma basıncı	35 bar (500 psi) 3/8" (DN10), 1/2" (DN15), 3/4" (DN20) 28 bar (400 psi) 1" (DN50) - 4" (DN100)
Malzeme (Gövde)	Pirinç
Boyutlar	3/8" (DN10) - 4" (DN100)
Bağlantı	Dişli

Boyut	Tip	Parça no.	Boyut	Tip	Parça numarası
3/8"/DN10	BSP/NPT	R850D0037	1-1/2"/DN40	BSP	R850D0150
1/2"/DN15	BSP/NPT	R850D0050	2"/DN50	BSP	R850D0200
3/4"/DN20	BSP/NPT	R850D0075	2-1/2"/DN65	BSP	R850D0250*
1"/DN25	BSP	R850D0100	3"/DN80	BSP	R850D0300*
1-1/4"/DN32	BSP	R850D0125	4"/DN100	BSP	R850D0400*

* FM onaylı veya UL listeli değildir

S95 Kilitlenebilir küresel vana



Maks. çalışma basıncı	42 bar (600 psi)
Malzeme (Gövde)	Pirinç
Boyutlar	3/8" (DN10) - 2" (DN50)
Bağlantı	Dişli
Özellikler	Kilitlenebilir

Boyut	Tip	Parça no.	Boyut	Tip	Parça no.
3/8"/DN10	NPT	S95010L	1-1/4"/DN32	NPT	S95032L
1/2"/DN15	NPT	S95015L	1-1/2"/DN40	NPT	S95040L
3/4"/DN20	NPT	S95020L	2"/DN50	NPT	S95050L
1"/DN25	NPT	S95025L			

Manometre vanası



Boyut	Bağlantı	Tip	Parça numarası
Küresel vana - Tek girişli ve çift çıkışlı			
1/4"/DN8	Dişli	BSP/NPT	03952A
Küresel vana - Havalı temizleme tahliye vanasını içerir			
1/2"/DN15	Dişli	BSP/NPT	CIM2000050
Küresel vana - Havalı temizleme vanasını içerir - Komple monteli			
1/2"/DN15	Dişli	BSP/NPT	819830



Küresel Vanalar & Trim Vanaları

Basınç rahatlatmalı küresel vana & 3/2-yollu küresel vana

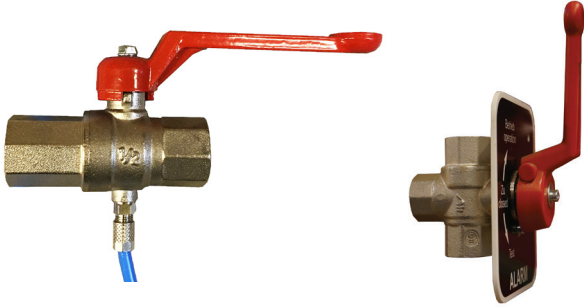

Boyut	Bağlantı	Tip	Parça numarası
Basınç rahatlatmalı küresel vana - kapalı konumda tahliye			
1/2" /DN15	Dişli	BSP/NPT	778700
3/2-yönlü küresel vana - gösterge etiketi ile			
1/2" /DN15	Dişli	BSP/NPT	841218

Tüm küresel vanalar için izleme anahtarı braketi

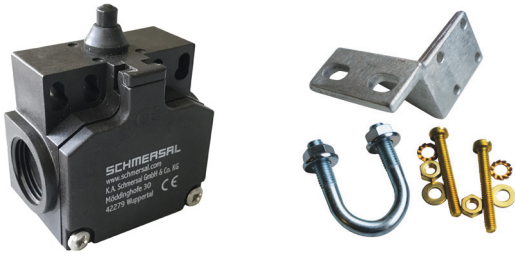

Boyut	Parça numarası
Şalter	
Aşağıdaki tüm braketter için uygundur	828482
828482 izleme anahtarını monte etmek için braket	
1/2" /DN15	812196
3/4" /DN20	789982
1" /DN25	812202
1-1/4" /DN32	789994
1-1/2" /DN40	812214
2" /DN50	790009

KT65 & KT67 Bronz glob vana | UL



Onaylar	UL
Maks. çalışma basıncı	12 bar (175 psi)
Malzeme (Gövde)	Dökme bronz
Boyutlar	1/2" (DN15) - 1" (DN25)
Bağlantı	Dişli

Boyut	Bağlantı	Tip	Stil	Parça numarası
1/2" /DN15	Dişli	BSP/NPT	Düz	KT65UL050
3/4" /DN20		BSP/NPT		KT65UL075
1" /DN25		NPT		KT65UL100
1/2" /DN15	Dişli	BSP/NPT	Köşe	KT67UL050
3/4" /DN20		BSP/NPT		KT67UL075
1" /DN25		NPT		KT67UL100

KT211 Bronz glob vana | UL

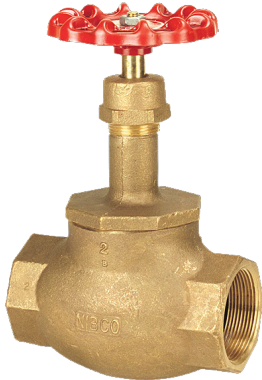

Onaylar	UL
Maks. çalışma basıncı	12 bar (175 psi)
Malzeme (Gövde)	Dökme bronz
Boyutlar	1-1/4" (DN32) - 2" (DN50)
Bağlantı	Dişli
Stil	Düz

Boyut	Bağlantı	Boyut	Parça numarası
1-1/4" /DN32	Dişli	NPT	KT211WUL125
1-1/2" /DN40			KT211WUL150
2" /DN50			KT211WUL200

Küresel Vanalar & Trim Vanaları

T301 Bronz glob vana | UL



Onaylar	UL
Maks. çalışma basıncı	12 bar (175 psi)
Boyutlar	1-1/4" (DN32) - 2" (DN50)
Malzeme (Gövde)	Dökme bronz
Bağlantı	Dişli
Stil	Köşe

Boyut	Bağlantı	Boyut	Parça numarası
1-1/4"/DN32	Dişli	NPT	T301W125
1-1/2"/DN40			T301W150
2"/DN50			T301W200

Eğik tip glob vana | UL

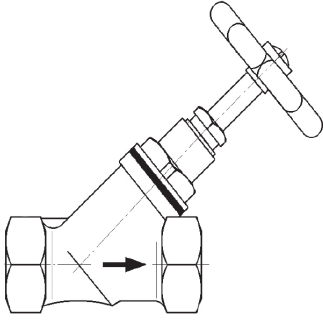

Onaylar	UL
Maks. çalışma basıncı	16 bar (232 psi)
Boyutlar	1/2" (DN15) - 2" (DN50)
Malzeme (Gövde)	Pirinç
Bağlantı	Dişli

Boyut	Bağlantı	Boyut	Parça numarası
1/2"/DN15	Dişli	BSP/NPT	130190
3/4"/DN20		BSP/NPT	130177
1"/DN25		BSP	130189
1-1/4"/DN32		BSP	130153
1-1/2"/DN40		BSP	130165
2"/DN50		BSP	130219

Test ve Drenaj Vanası TAD



Onaylar	UL, FM
Maks. çalışma basıncı	20.7 bar (300 psi)
Boyutlar	1" (DN25), 1-1/4" (DN32) & 2" (DN50)
Malzeme (Gövde)	Pirinç
Bağlantı	Dişli BSP

Boyut	K Faktörü		Parça numarası
	metrik	nominal	
1"/DN25	40	2.8	TAD025040
1"/DN25	57	4.2	TAD025057
1"/DN25	80	5.6	TAD025080
1"/DN25	115	8	TAD025115
1"/DN25	200	14	TAD025200
1-1/4"/DN32	40	2.8	TAD032040
1-1/4"/DN32	57	4.2	TAD032057
1-1/4"/DN32	80	5.6	TAD032080
1-1/4"/DN32	115	8	TAD032115
1-1/4"/DN32	160	11.2	TAD032160
1-1/4"/DN32	200	14	TAD032200
2"/DN50	57	4.2	TAD050057
2"/DN50	80	5.6	TAD050080
2"/DN50	115	8	TAD050115
2"/DN50	160	11.2	TAD050160
2"/DN50	200	14	TAD050200
2"/DN50	242	16.8	TAD050240
2"/DN50	320	22	TAD050320
2"/DN50	360	25	TAD050360



Küresel Vanalar & Trim Vanaları

1500 Drenaj ve Test vanası | UL/FM



K Faktörü	Bağlantı	Tip	Parça numarası
2" (DN50) BSP bağlantı 21 bar (300 psi) çalışma basıncı			
K57	Dişli	BSP	00290
K80		BSP	00292

3011A Basınç rahatlatmalı test drenaj vanası

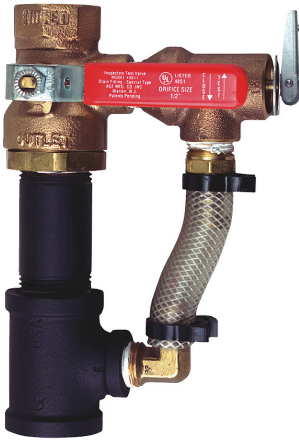

K Faktörü	Orifis boyutu	Bağlantı	Tip	Parça numarası
1" (DN25) NPT bağlantı 21 bar (300 psi) çalışma basıncı Basınç rahatlatma 12.1 bar'a (175 psi) ayarlı				
K57	7/16"	Dişli	NPT	30110375
K80	1/2"		NPT	30110500
K115	17/32"		NPT	30110530
K160 ELO	5/8"		NPT	3011ELO

G2 Test ve drenaj vanası



Maks. çalışma basıncı	12 bar (175 psi)
Malzeme (Gövde)	Dökme bronz
Boyut	2" (DN50)
Bağlantı	Dişli
Stil	Düz

Boyut	Bağlantı	Boyut	Parça numarası
K40			
2"/DN50	Dişli	BSP	884049

Test vanası



K Faktörü	Bağlantı	Tip	Parça numarası
1" (DN25) BSP bağlantı 16 bar (232 psi) çalışma basıncı			
K14	Dişli	BSP	845637
K20		BSP	846563
K28		BSP	846564
K40		BSP	846565
K57		BSP	817110
K80		BSP	817121
K115		BSP	817133
K160		BSP	841952
K200		BSP	841522

Küresel Vanalar & Trim Vanaları

Yaylı tip drenaj vanası

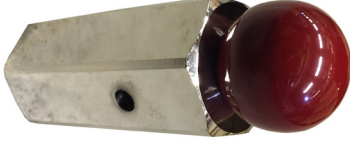

Boyut	Bağlantı	Tip	Parça numarası
Normalde kapalı - açıkken K20			
1/2"/DN15	Dişli	BSP/NPT	123922
Normalde açık - kapalıyken K2, açıkken K20 - VdS onaylı			
1/2"/DN15	Dişli	BSP/NPT	845951





Avrupa, Orta Doğu & Afrika

BENELÜKS

Viking SupplyNet bv
Eekboerstraat 28b-3
NL-7575 AX Oldenzaal
Hollanda
Tel.: +31 (0)541 573233
vikingnetherlands@viking-emea.com

ORTA VE DOĞRU AVRUPA

Viking GmbH
Industriestr. 10/12
D-23840 Bad Oldesloe
Almanya
Tel.: +49 (0)4531 803 8087
vikinggermany@viking-emea.com

FRANSA

Sprinkler Viking France S.à r.l.
Centre d'Affaires CESCO
4, rue Marconi
BP 25180
F-57075 Metz Cedex 03
Fransa
Tel.: +33 (0)800 10 29 23
vikingfrance@viking-emea.com

IBÉRICA

Viking Sprinkler S.A.
Calle Picos de Europa 4A
San Fernando de Henares
E-28830 Madrid
İspanya
Tel.: +34 91 677 8352
vikingiberica@viking-emea.com

İTALYA

Viking Italia S.r.l.
Via Livinallongo, 3
I-20139 Milan (MI)
İtalya
Tel.: +39 (0)2 3055 0778
vikingitaly@viking-emea.com

ORTA DOĞU

Viking Arabia FZE
LOB 19 Office #2007
Post Box No. 17531
Jebel Ali Free Zone, Dubai
Birleşik Arap Emirlikleri
Tel.: +971 (0)4 8895 561
vikingdubai@viking-emea.com

İSKANDİNAV

Viking Nordic AB
Staffans Väg 5
S-192 78 Sollentuna
İsveç
Tel.: +46 (0)8 594 415 90
vikingsweden@viking-emea.com

POLONYA

Viking SupplyNet Sp. z o.o.
ul. Żelazna 59
PL-00 848 Varşova
Polonya
Tel.: +48 22 103 30 54
vikingpoland@viking-emea.com

ROMANYA VE BULGARİSTAN

Viking Romania S.r.l.
Strada Vulturilor 18-18A, cam 3
The LOBBY
RO-030855 Bükreş
Romanya
Tel.: +40 21 311 51 48
vikingromania@viking-emea.com

TÜRKİYE

Viking Turkey Yangın Korunum Sistemleri Ticaret A.Ş.
Sahrayıcedit Mah. Halk Sokak
Golden Plaza C Blok No:29, Kat:4, Daire:8
Sahrayı Cedit, Kadıköy - 34734 İstanbul
Türkiye
Tel.: +90 (0)216 403 18 00
vikingturkey@viking-emea.com

BİRLEŞİK KRALLIK VE İRLANDA

Viking SupplyNet Ltd.
Unit 2 - Byram House, Newborn Court
Chapel Street
Epworth DN9 1HQ
Birleşik Krallık
Tel.: +44 (0)1427 871 000
vikinguk@viking-emea.com

Daha fazla bilgi için
şu adresi ziyaret ediniz
www.viking-emea.com



Daha fazla bilgi için lütfen yerel Viking satış ofisiniz ile iletişime geçiniz veya teknik belgelere başvurunuz.
Bu yayının içeriğinde bildirim yapılmaksızın değişiklikler yapılabilir.

Fotoğraf
Kapak: Fotolia © wizdata

Trusted above all.

Viking S.A. | 21, Z.I. Haneboesch, L-4562 Differdange / Niederborn, Luxembourg | Tel.: +352 58 37 37 - 1, vikinglux@viking-emea.com

